

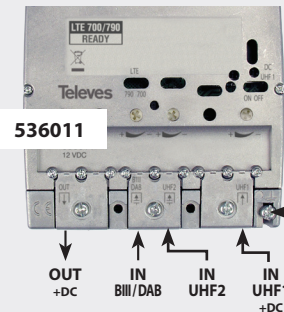

536010

OUT +DC  
IN BIII/DAB/UHF2 +DC  
IN UHF1 +DC



536011

OUT +DC  
IN BIII/DAB  
IN UHF2  
IN UHF1 +DC

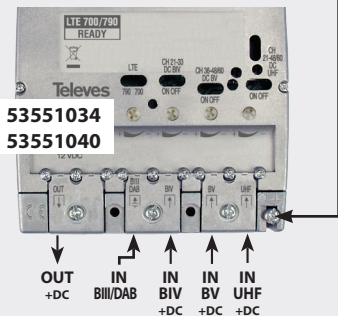

53551034  
53551040

OUT +DC  
IN BIII/DAB  
IN BIV +DC  
IN BV +DC  
IN UHF +DC

		TECH INFO									
Ref.		536010			536011			53551034 / 53551040			
← ... MHz ... →		UHF 1	UHF 2 / BIII / DAB	174-254	UHF 1	UHF 2	BIII / DAB	UHF	BV	BIV	BIII/DAB
 G↓ dB G↑ dB  V <sub>out</sub> dBµV  N. F. dB	dB	28	26		28	26	28	27	27	26	
	dB	0 ... 15	0 ... 15	0 ... 18	0 ... 15	0 ... 15	0 ... 18	0 ... 15	0 ... 15	0 ... 15	0 ... 18
	EN 60728-3 <sup>(3)</sup>	121	115		121	115		121			115
	DIN 45004B	114	109		114	109		114			109
	EN 60728-3 <sup>(4)</sup>	111	105		111	105		111			105
V <sub>dC</sub> ↑	DC OUT V <sub>dC</sub> /mA	12 / 110			12 / 110			12 / 110			
DC PASS	DC OUT → DC IN	-			-			-			
	OFF ON	70			70			70			
	OFF ON	70			-			-			
	IP	23									
	MIN ... MAX	-5 ... +45									
	g	450									
	mm	120 × 130 × 40									

(1) Ref. 53551034

(2) Ref. 53551040

(3) IMD3 2tones -35dB

(4) IMD3 2tones -60dB

- Con una variación hasta 15°C sobre el margen de temperatura de funcionamiento, las características técnicas anteriores pueden variar.
- Com uma variação até 15°C sobre a margem de temperatura de funcionamento, as características técnicas anteriores podem variar.
- Ces caractéristiques peuvent changer, si la température ambiante dépasse de 15°C la température de fonctionnement spécifiée.

- These specifications may vary whenever the ambient temperature exceeds 15 °C the herein specified operating limits.
- Die angegebene Betriebstemperatur darf um ±15° überschritten werden.
- Con una variazione massima di 15 °C sopra la temperatura di esercizio, le specifiche di cui sopra possono variare.

- Przy zmianie do 15°C ponad lub poniżej zakresu temperatury pracy, powyższe dane techniczne mogą ulec zmianie.
- При температурных изменениях свыше 15°C относительно указанных пределов характеристики функционирования могут отличаться от табличных.

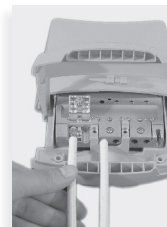
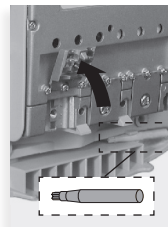

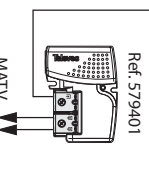
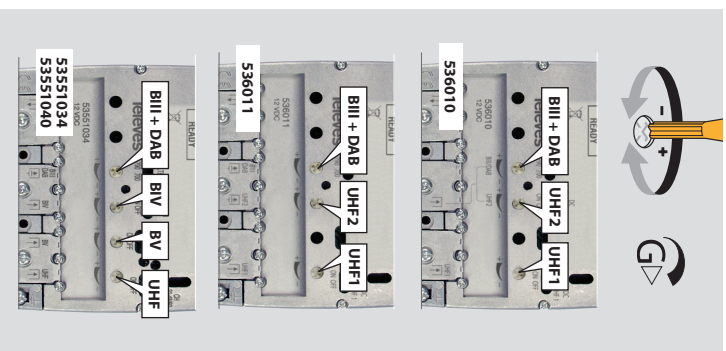
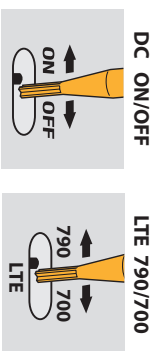
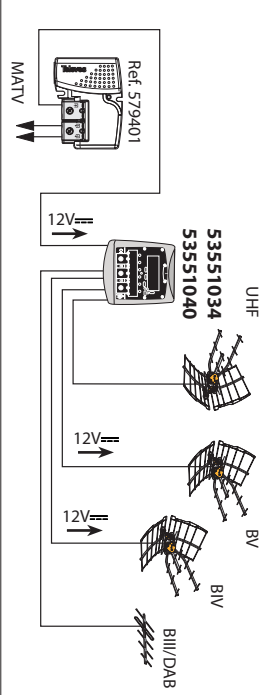
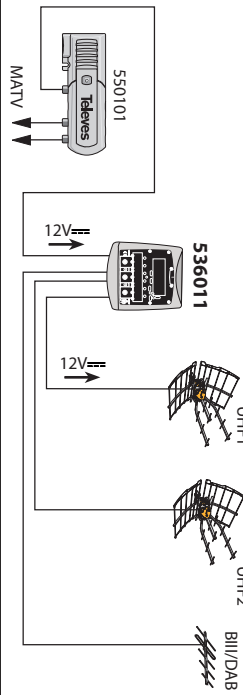
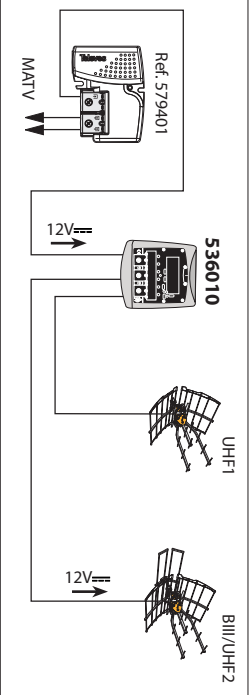

Ref. 536010  
12V

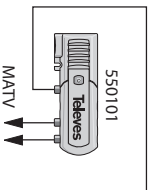
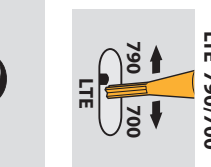
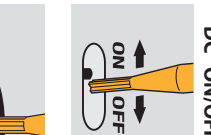
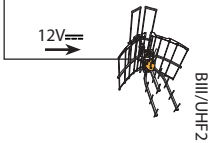

550101  
12V

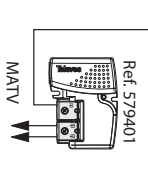
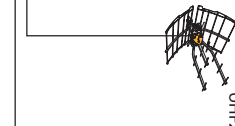
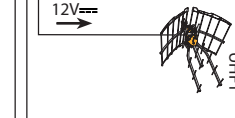

Ref. 53551034  
53551040  
12V

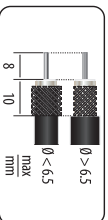
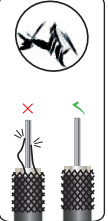
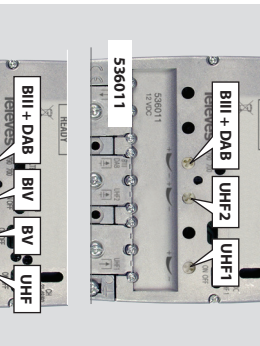
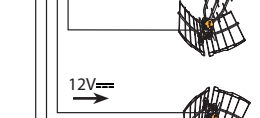

- Il presente prodotto non può essere trattato come normale rifiuto domestico, ma deve essere consegnato al corrispondente punto di raccolta per i rifiuti di apparecchiature elettriche ed elettroniche (RAEE).

- El equipo cumple los requerimientos del marcado CE. The equipment complies with the CE mark requirements.

- Il presente prodotto può essere trattato come un residuo domestico normale. Este deve ser depositado en un punto de recolección de residuos de aparatos eléctricos y electrónicos (RAEE).

- Ge product niet te behandelen als normaal huishoudelijk afval. Het dient te worden afgevoerd naar een afvalpunt voor elektrische en elektronische afval (RAEE).

- The present product can not be treated as normal household waste. It must be delivered to the corresponding collection point for waste electrical and electronic equipment (WEEE).

- Das vorliegende Produkt darf nicht als normales Hausmüll behandelt werden, sondern muss an eine entsprechende Sammelstelle für Elektro- und Elektronik-Abfälle (WEEE) gebracht werden.

- Produkt nem te kezelni mint a háztartásban szokásos hulladékot. A hulladékot a megfelelő gyűjtőhelyre kell eljuttatni.

- При утилизации данного устройства к мусору обращаться как с обычными бытовыми отходами. Вместо этого оно должно быть передано в соответствующий пункт приема подлежащего утилизации электрического и электронного оборудования (O390).

- Este equipamento está em conformidade com os requisitos da marcação CE.

- Le produit est conforme aux exigences du marquage CE.

- L'appareil satisfait les exigences requises de la marque CE.

- Das Gerät entspricht den Anforderungen der CE-Kennzeichnung.

- Устaновкa спaсa мaркaмa CE.

- Устројство одговара пробавама CE.

- Per la presente, Telesat S.A.U. declara que el tipo de equipo radioeléctrico Amplificador de señal es conforme con la Directiva 2014/53/UE. El texto completo de la declaración UE de conformidad está disponible en la dirección Internet siguiente: <https://doc.telesat.com>.

- Herby, Telesat S.A.U. deklaruje, że typ urządzenia typu Mast amplifier jest w zgodzie z Dyrektywą 2014/53/UE. Pełny tekst deklaracji zgodności UE jest dostępny pod następującym adresem Internet: <https://doc.telesat.com>.

- Le consigné, Telesat S.A.U. déclare que l'équipement radioélectrique du type Amplificateur de signal est conforme à la directive 2014/53/UE. Le texte complet de la déclaration UE de conformité est disponible à l'adresse Internet suivante: <https://doc.telesat.com>.

- Il fabbricante, Telesat S.A.U., dichiara che il tipo di apparecchiatura radio Amplificatore da palo è conforme alla direttiva 2014/53/UE. Il testo completo della dichiarazione di conformità UE è disponibile al seguente indirizzo Internet: <https://doc.telesat.com>.

- Hermit erklärt Telesat S.A.U., dass der Funkanlagenhersteller Mastverstärker der Richtlinie 2014/53/UE entspricht. Der vollständige Text der EU-Konformitätserklärung ist unter der folgenden Internetadresse verfügbar: <https://doc.telesat.com>.

- Telesat S.A.U. declara que este equipamento radioeléctrico Amplificador de señal está en conformidad con la Directiva 2014/53/UE. El texto integral de la declaración de conformidad está disponible en siguiente endereço de Internet: <https://doc.telesat.com>.

- Le consigné, Telesat S.A.U. déclare que l'équipement radioélectrique du type Amplificateur de signal est conforme à la directive 2014/53/UE. Le texte complet de la déclaration UE de conformité est disponible à l'adresse Internet suivante: <https://doc.telesat.com>.

- Telesat S.A.U. minisgaram övniközd, az a típusú rádióberendezés Mastoszték típusú szerelvény megfelel a 2014/53/UE irányelv követelményeinek. A teljes nyilatkozat a megfelelőségi nyilatkozat című internetes címen található: <https://doc.telesat.com>.

- Настоящий Telesat S.A.U. заявляет, что тип радиоборудования Mastный усилитель соответствует Директиве 2014/53/UE. Полный текст деклараций соответствия UE доступен по следующему адресу: <https://doc.telesat.com>.

Fabricante / Manufacturer / Fabricant / Fabricant / Productor / Hersteller / Producteur / Уроговитель:  
Telesat S.A.U. Rúa B. de Coma; 17 - 15706 Santiago de Compostela, A Coruña (Spain) [www.telesat.com](http://www.telesat.com)

